

## GIẢI PHÁP THI CÔNG

Chống thấm dành cho sàn Mái chống nóng sử dụng **BITUMAX 2.0 Sand**



### Phạm vi

Màng chống thấm **Bitumax 2.0 Sand** được sử dụng với vai trò là màng chống thấm cho các kết cấu mái lợp & lan can sân phơi, ban công & hành lang ngoài trời, khu vực trũng, cầu và đường hầm, sân đỗ máy bay và các khu vực dốc

### Mô tả sản phẩm

Màng bitum biến tính tự dính SBS được gia cường polyester, Bitumax 2.0 mm PE được thiết kế cho ứng dụng vững bền. Nó được sử dụng làm lớp dưới ( có các lớp vật liệu khác bên trên ) trên mái dốc và làm lớp ẩm . Nó cũng có thể được sử dụng để chống thấm cho phần móng và các kết cấu kỹ thuật.

### Ứng dụng

Nó được sử dụng làm lớp dưới ( có các lớp vật liệu khác bên trên ) trên mái dốc và làm lớp ẩm. Nó cũng có thể được sử dụng để chống thấm cho phần móng và các kết cấu kỹ thuật.

### Đặc tính ưu điểm

- Gia tăng cường độ bởi cốt sợi gia cường polyester
- Có thể được ứng dụng trên các chất liệu nơi mà thi công bằng biện pháp khô nóng tiêu chuẩn bị cấm sử dụng (gỗ, XPS...).
- Thi công nhanh.
- Thi công an toàn và giá thành rẻ
- Không cần gia nhiệt.
- Không cần bất cứ thiết bị và kĩ năng đặc biệt.
- Biện pháp thi công dán lạnh nên không phát thải khói, mùi và tiếng ồn.

## Chống thấm dành cho sàn Mái chống nóng sử dụng BITUMAX 2.0 mm Sand

### Cấu tạo hệ thống





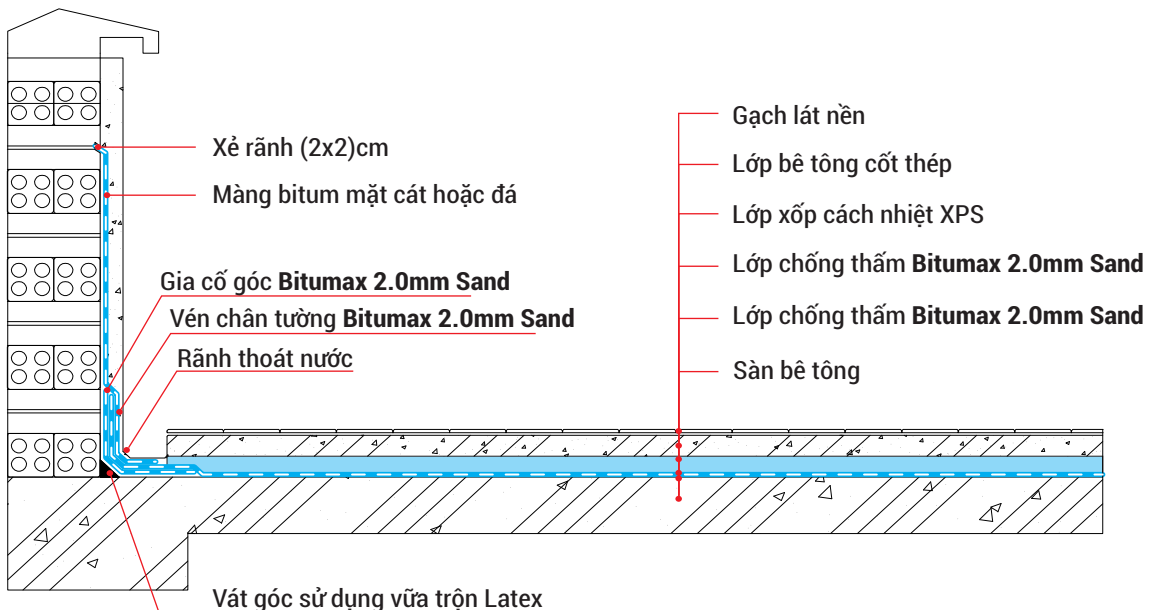
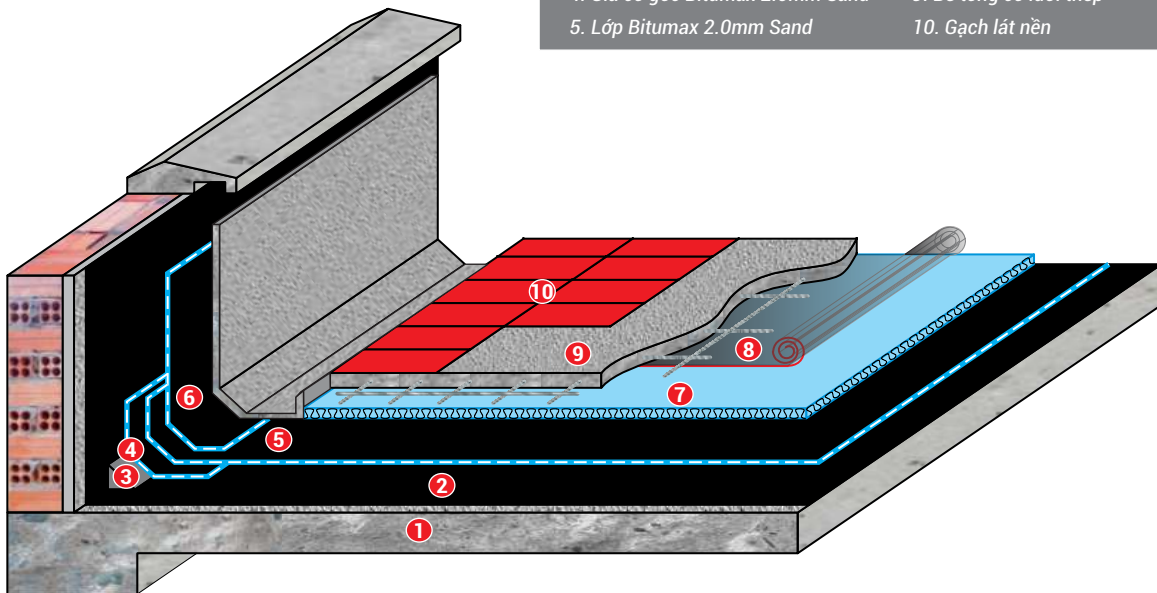



#### Các lớp thi công chống thấm

- |   |                                      |
|---|--------------------------------------|
| 1. Sàn bê tông                              | 6. Vén chân tường Bitumax 2.0mm Sand |
| 2. Lớp lót Niro - W (0.2kg/m <sup>2</sup> ) | 7. Lớp xốp cách nhiệt XPS            |
| 3. Vát góc sử dụng vữa trộn Latex           | 8. Lớp PE film (nilon) hoặc vải địa  |
| 4. Gia cố góc Bitumax 2.0mm Sand            | 9. Bê tông có lưới thép              |
| 5. Lớp Bitumax 2.0mm Sand                   | 10. Gạch lát nền                     |



## Chống thấm dành cho sàn Mái chống nóng sử dụng BITUMAX 2.0 mm Sand

### Hình ảnh sản phẩm và các công cụ và dụng cụ thi công

		
Bitumax 2.0 Sand	Vật liệu lót Nirol - W	Revinex
		
Băng trương nở	Keo trám khe BS 8620S	Jointex®
		
Chổi quét - Con lăn	Máy khuấy	Khò cầm tay

### Thi công

- **THI CÔNG MÀNG TỰ DÍNH BITUMAX 2.0 mm Sand**

- **Chuẩn bị bề mặt**

Bề mặt phải được làm sạch các tạp chất như: cát, bụi, đất đá, dầu mỡ. Tất cả các bề mặt lồi lõm, khuyết tật, kết cấu không đặc chắc, bê tông bở phải được loại bỏ và sửa chữa bằng vữa xi măng trộn **Revinex**

- **Thi công lớp lót**

Sử dụng vật liệu **Nirol - W** định mức 0,2 kg/m<sup>2</sup> để phủ lên bề mặt nhẵn và khô bằng chổi quét, con lăn hoặc phun. Chỉ cho phép dán màng chống thấm khi lớp lót đã khô khoảng 1 giờ. Độ nhớt của vật liệu thấp nên dễ dàng chui vào các lỗ hổng bê tông giúp kết dính giữa màng lót và bề mặt bê tông tốt hơn. Ngoài ra, Lớp lót cũng hoạt động như một chất kết dính bụi tích lũy trên bề mặt bê tông còn sót lại sau khi đã làm sạch

## Chống thấm dành cho sàn Mái chống nóng sử dụng BITUMAX 2.0 mm Sand

### ▪ Chống mép

- Bắt đầu dán màng chống thấm từ các điểm hoặc rãnh thấp nhất, vì dòng nước sẽ chảy qua hoặc chảy song song với các rãnh đó nhưng không chảy ngược lại. Phần dư tại các tấm màng sẽ được sử dụng để lắp đặt các tấm chồng lên nhau theo thứ tự, tấm sau sẽ gối lên tấm trước đó. Bắt đầu thi công màng chống thấm bằng cách trải cuộn màng chống thấm Bitumax 2.0 mm Sand và căn chỉnh theo các đường nối cạnh.
- Tháo nửa cuộn và đứng bên phần cuộn đã được trải ra để ngăn cuộn di chuyển. Phần chồng mí tối thiểu ở cạnh tấm là 70 mm và cuối tấm là 100mm.



Chuẩn bị bề mặt



Thi công lăn lớp lót



Thi công màng tự dính



Bề mặt hoàn thiện

### • MỘT SỐ ĐIỀU CẦN LƯU Ý KHI THI CÔNG MÀNG TỰ DÍNH BITUMAX 2.0 mm Sand

- Tại vị trí chồng mí biên độ chồng mí từ 70 mm đến 100mm, dùng bay thi công miết mạnh để làm kín phần tiếp giáp.
- Các vị trí yếu phải gia cố: Thao tác này kéo dài chất lượng bám dính và tuổi thọ màng. Vì vậy chú trọng gia cố các điểm yếu như: góc tường, khe co giãn, cổ ống.
- Nếu có hiện tượng bong bóng khí xuất hiện làm phồng rộp màng sau khi thi công, đâm thủng khu vực đó bằng vật sắc nhọn cho thoát hết khí sau đó dán đè tấm khác lên với biên độ chồng mí là 50mm.
- Sau khi thi công hệ thống màng chống thấm, lập tức phải làm lớp bảo vệ, tránh làm rách, hỏng màng do lưu thông, vận chuyển dụng cụ, thiết bị, đặt thép.
- Thi công lớp bảo vệ trong thời gian sớm nhất có thể. Nếu để lâu, màng sẽ bị bong rộp khỏi bề mặt dán do sự co giãn dưới tác động thay đổi nhiệt độ.