

GIẢI PHÁP THI CÔNG

Chống thấm dành cho sàn mái lộ thiên sử dụng **BITUMAX 3mm mặt đá**



Phạm vi

Màng chống thấm **BITUMAX 3mm mặt đá** được sử dụng cho mái, sàn và các hạng mục để lộ thiên hoặc có thể đi lại. Với khả năng phản xạ ánh sáng và nhiệt độ giúp giảm hấp thụ nhiệt cho công trình.

Mô tả sản phẩm

Màng bitum APP biến tính **BITUMAX** cấu tạo từ Polyme APP cũng cung cấp khả năng chống cháy nên có thể ứng dụng ở vùng khí hậu rất nóng. Mặt dưới màng được phủ một màng polyme với họa tiết đặc biệt, nóng chảy ở nhiệt độ thích hợp. Màng chịu được sự biến đổi nhiệt độ và tải trọng cơ học cao mang lại khả năng chống thấm lâu dài, đáng tin cậy và hiệu quả.

Ứng dụng

Màng chống thấm **BITUMAX 3mm mặt đá** được sử dụng cho sàn mái lộ thiên.

Đặc tính ưu điểm

- Dễ thi công bằng khô nóng
- Ổn định kích thước rất tốt
- Tuyệt đối không thấm nước
- Hiệu suất nhiệt độ cao rất tốt
- Thân thiện với môi trường
- Đặc tính cơ học cao

Chống thấm dành cho sàn mái lộ thiên sử dụng BITUMAX 3mm mặt đá

Cấu tạo hệ thống





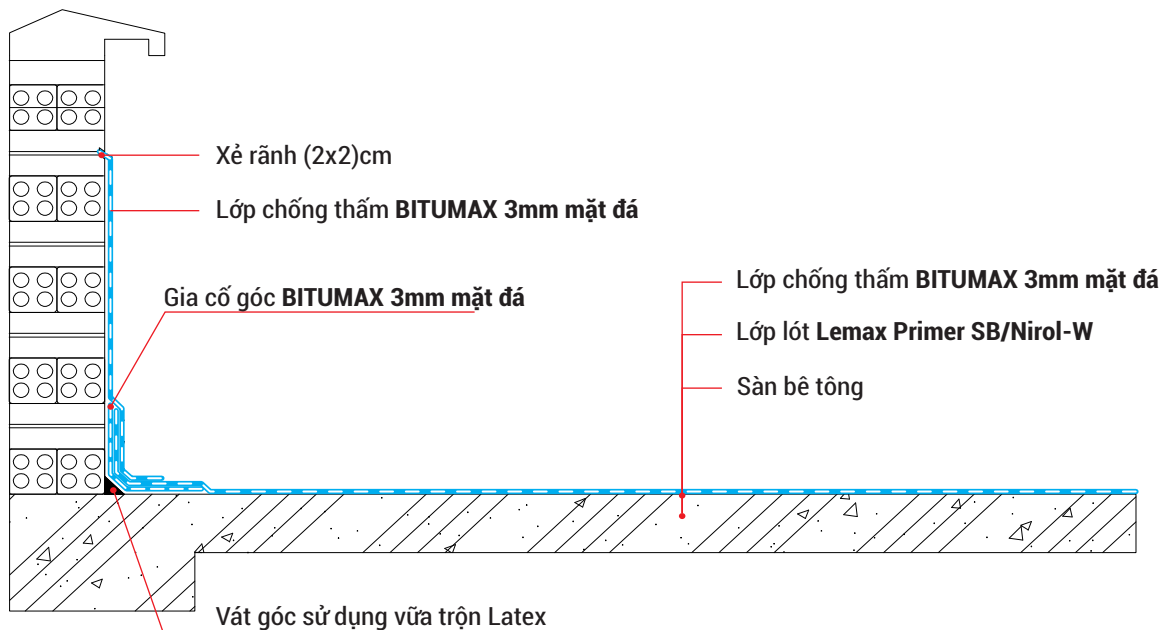
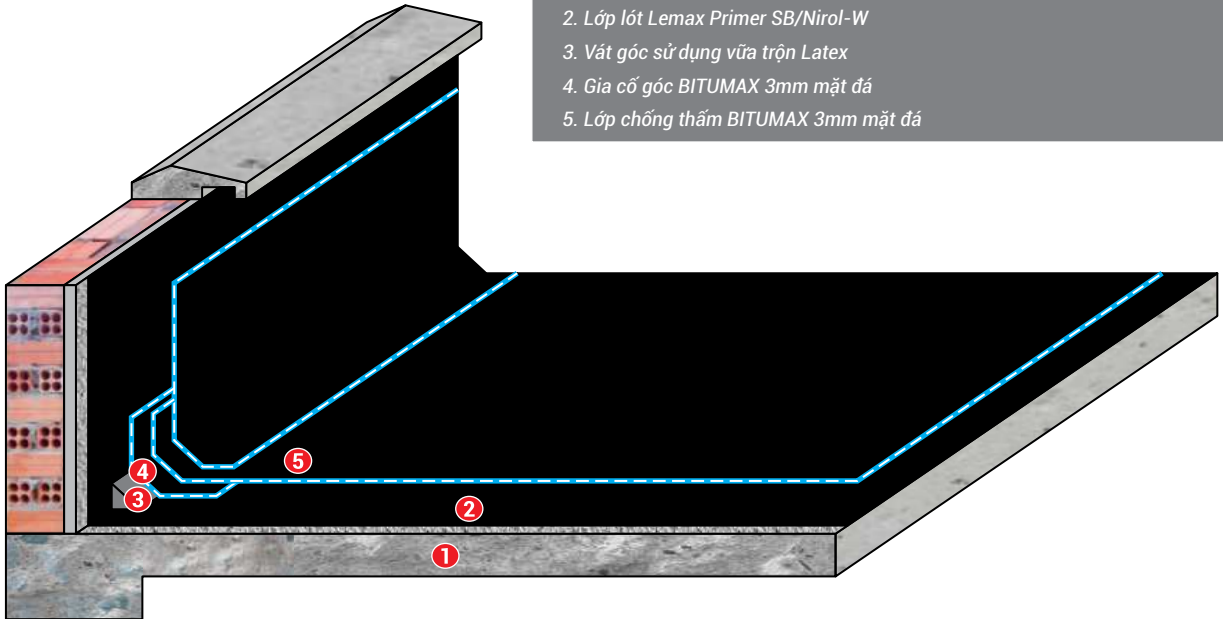



Các lớp thi công chống thấm

1. Sàn bê tông
2. Lớp lót Lemax Primer SB/Nirol-W
3. Vát góc sử dụng vữa trộn Latex
4. Gia cố góc BITUMAX 3mm mặt đá
5. Lớp chống thấm BITUMAX 3mm mặt đá



Chống thấm dành cho sàn mái lộ thiên sử dụng BITUMAX 3mm mặt đá

Hình ảnh sản phẩm và các công cụ và dụng cụ thi công

		
BITUMAX 3mm mặt đá	Vật liệu lót: Lemax Primer SB, Nirol-W	Revinex
		
Băng trương nở	Keo trám khe BS 8620S	Jointex®
		
Chổi quét - Con lăn	Máy khuấy	Khò công nghiệp

Thi công

• THI CÔNG MÀNG KHÒ NÓNG BITUMAX 3mm mặt đá

▪ Chuẩn bị bề mặt

Bề mặt phải được làm sạch các tạp chất như: cát, bụi, đất đá, dầu mỡ. Tất cả các bề mặt lồi lõm, khuyết tật, kết cấu không đặc chắc, bê tông bở phải được loại bỏ và sửa chữa bằng vữa xi măng trộn **Revinex**

▪ Thi công lớp lót

Sử dụng vật liệu **Lemax SB Primer (0,2kg/m²)/Nirol-W (0,1kg/m²)** để sơn lên bề mặt nhẵn và khô bằng chổi quét, con lăn hoặc phun. Chỉ cho phép dán màng chống thấm khi lớp sơn lót đã khô khoảng 1 giờ. Độ nhớt của vật liệu thấp nên dễ dàng chui vào các lỗ hổng bê tông giúp kết dính giữa màng lót và bề mặt bê tông tốt hơn. Ngoài ra, Lớp lót cũng hoạt động như một chất kết dính bụi tích lũy trên bề mặt bê tông còn sót lại sau khi đã làm sạch.

Chống thấm dành cho sàn mái lộ thiên sử dụng BITUMAX 3mm mặt đá

- Khò nóng

- Màng chống thấm BITUMAX 3mm mặt đá được dán bằng cách sử dụng đèn khò khí gas. Nên sử dụng mỏ hàn cầm tay vì nó dễ dàng sử dụng hơn.
- Nếu sử dụng máy khò nhiều đầu, cần phải cẩn thận để đảm bảo rằng nhiệt độ khò đồng nhất và tránh gây ra tình trạng quá nóng cho màng chống thấm. Bắt đầu khò từ lớp polyethylene của những phần đã được trải ra của cuộn màng.
- Phương pháp khò thích hợp là để ngọn lửa khò có dạng chữ "L", theo tỷ lệ khoảng 75% nhiệt độ cho phần diện tích cuộn màng và 25 phần trăm cho diện tích phần kết cấu, bao gồm cả diện tích màng xung quanh đã được dán trước đó. Khò kỹ phần dưới của màng đến khi bề mặt bitum có độ bóng và bắt đầu chảy mềm.
- Trải cuộn màng đều về phía trước và dán chặt bằng cách dùng giày ống hoặc con lăn để đảm bảo bám dính tốt với bề mặt kết cấu. Nên dịch chuyển ngọn lửa khò từ mép này sang mép bên kia và hất lên cạnh khi từ từ trải màng và dán với bề mặt. Chú ý tránh dịch chuyển cuộn màng chống thấm khi dán. Khi một đầu đã được dán hoàn tất, trải đầu đối diện chưa được dán, thực hiện chúng theo cách tương tự.
- Khi cuộn kế tiếp được dán, việc khò được áp dụng cho cả hai cuộn và các tấm kế tiếp được gổ lên tấm trước đó. Hãy đảm bảo rằng toàn bộ cuộn được làm nóng đều không chỉ với phần diện tích chồng lên nhau cùng với phần mở rộng xung quanh phần nối.

- Hàn kín

- Khò cả hai phần gổi chồng lên nhau và sử dụng bay miết để tạo sự liên kết tốt nhất. Nhiệt độ khò được xác nhận là đủ khi bitum tan chảy đều kể cả ở phần mép cạnh của màng đã được thi công.
- Hợp chất dư thừa nên được ép và làm phẳng vào các vị trí nối bằng cách sử dụng bay nóng. Tại các vị trí chưa bám dính phải được nâng lên và khò lại. Không được bít kín các vị trí trên bằng cách khò lên bề mặt phía trên màng.



Xử lý góc chân tường



Cách khò tiêu chuẩn



Xử lý cổ ống thoát nước



Hoàn thiện cổ ống và góc chân tường

Chống thấm dành cho sàn mái lộ thiên sử dụng BITUMAX 3mm mặt đá

▪ Chống mép

- Bắt đầu dán màng chống thấm từ các điểm hoặc rãnh thấp nhất, vì dòng nước sẽ chảy qua hoặc chảy song song với các rãnh đó nhưng không chảy ngược lại. Phần dư tại các tầm màng sẽ được sử dụng để lắp đặt các tấm chồng lên nhau theo thứ tự, tấm sau sẽ gối lên tấm trước đó. Bắt đầu thi công màng chống thấm bằng cách trải cuộn màng chống thấm **BITUMAX 3MM mặt đá** và căn chỉnh theo các đường nối cạnh.
- Tháo nửa cuộn và đứng bên phần cuộn đã được trải ra để ngăn cuộn di chuyển. Phần chồng mí tối thiểu ở cạnh tấm là 70 mm và cuối tấm là 100mm.



Chuẩn bị bề mặt



Thi công lăn lớp lót



Thi công màng khò nóng



Bề mặt hoàn thiện

• MỘT SỐ ĐIỀU CẦN LƯU Ý KHI THI CÔNG MÀNG KHÒ NÓNG BITUMAX 3mm mặt đá

- Tại vị trí chồng mí biên độ chồng mí từ 7cm đến 10cm, dùng bay thi công miết mạnh để làm kín phần tiếp giáp.
- Các vị trí yếu phải gia cố: Thao tác này kéo dài chất lượng bám dính và tuổi thọ màng. Vì vậy chú trọng gia cố các điểm yếu như: góc tường, khe co giãn, cổ ống.
- Nếu có hiện tượng bong bóng khí xuất hiện làm phồng rộp màng sau khi thi công, đâm thủng khu vực đó bằng vật sắc nhọn cho thoát hết khí sau đó dán đè tấm khác lên với biên độ chồng mí là 50mm.
- Sau khi thi công hệ thống màng chống thấm, lập tức phải làm lớp bảo vệ, tránh làm rách, hỏng màng do lưu thông, vận chuyển dụng cụ, thiết bị, đặt thép.
- Thi công lớp bảo vệ trong thời gian sớm nhất có thể. Nếu để lâu, màng sẽ bị bong rộp khỏi bề mặt dán do sự co giãn dưới tác động thay đổi nhiệt độ.